

Ginásio Acesso

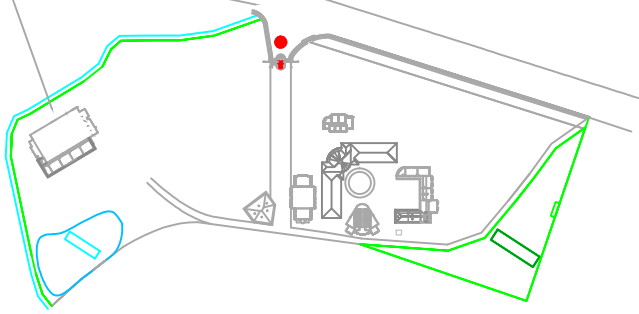

Grade de proteção

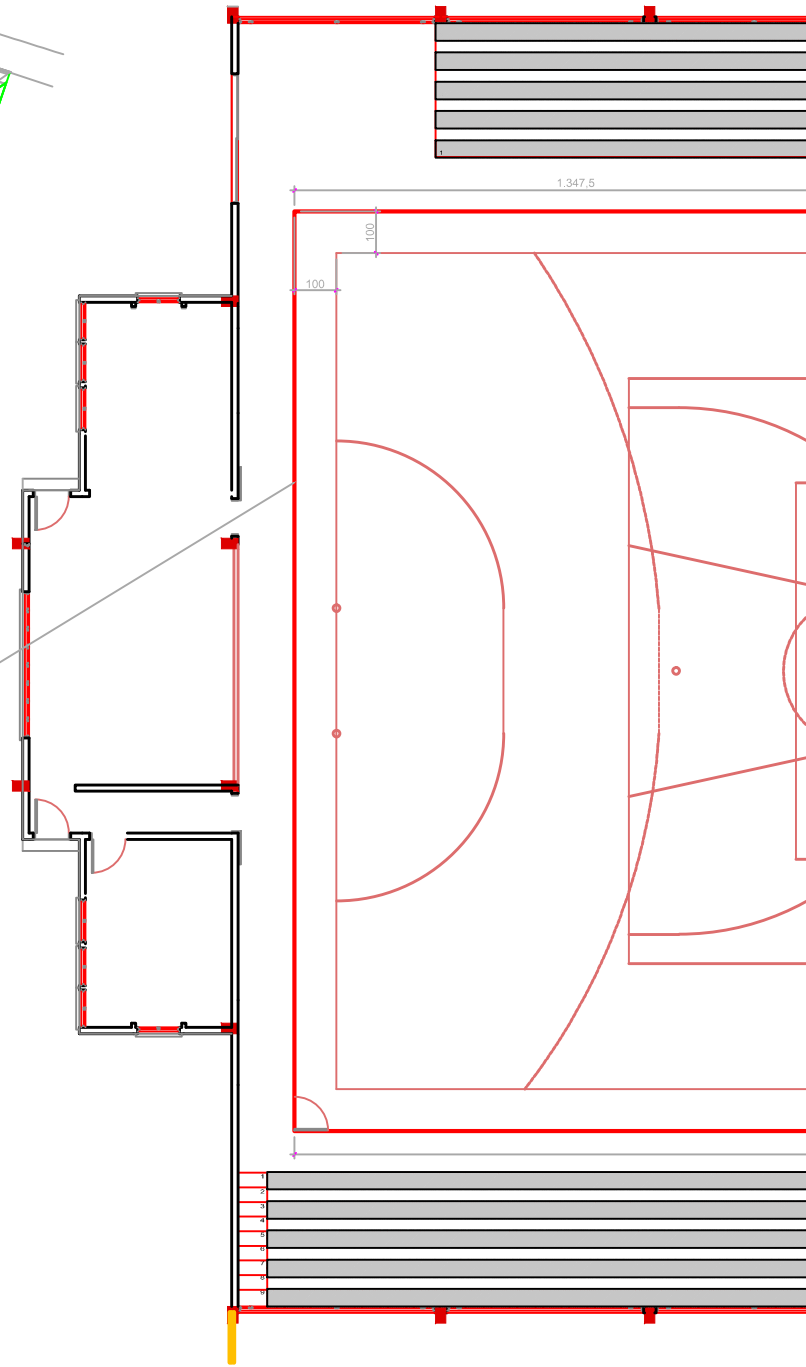

CONTRATADA
 INSTITUTO FEDERAL DE EDUCAÇÃO CIÊNCIA
 E TECNOLOGIA CATARINENSE - REITORIA
 TELEFONE:
 (47) 33317800
 ENDEREÇO:
 RUA DAS MISSÕES, 100 BLUMENAU - SC

CONTRATANTE
 INSTITUTO FEDERAL DE EDUCAÇÃO C
 E TECNOLOGIA CATARINENSE - CÂMPU
 TELEFONE:
 (49) 3533-4900
 ENDEREÇO:
 Rodovia SC 135, Km 125 - Campo Exper

AUTORIA DO PROJETO:

 GILNEY A. B. PALHARES - CREA/SC: 131908-2

CONTRATANTE:

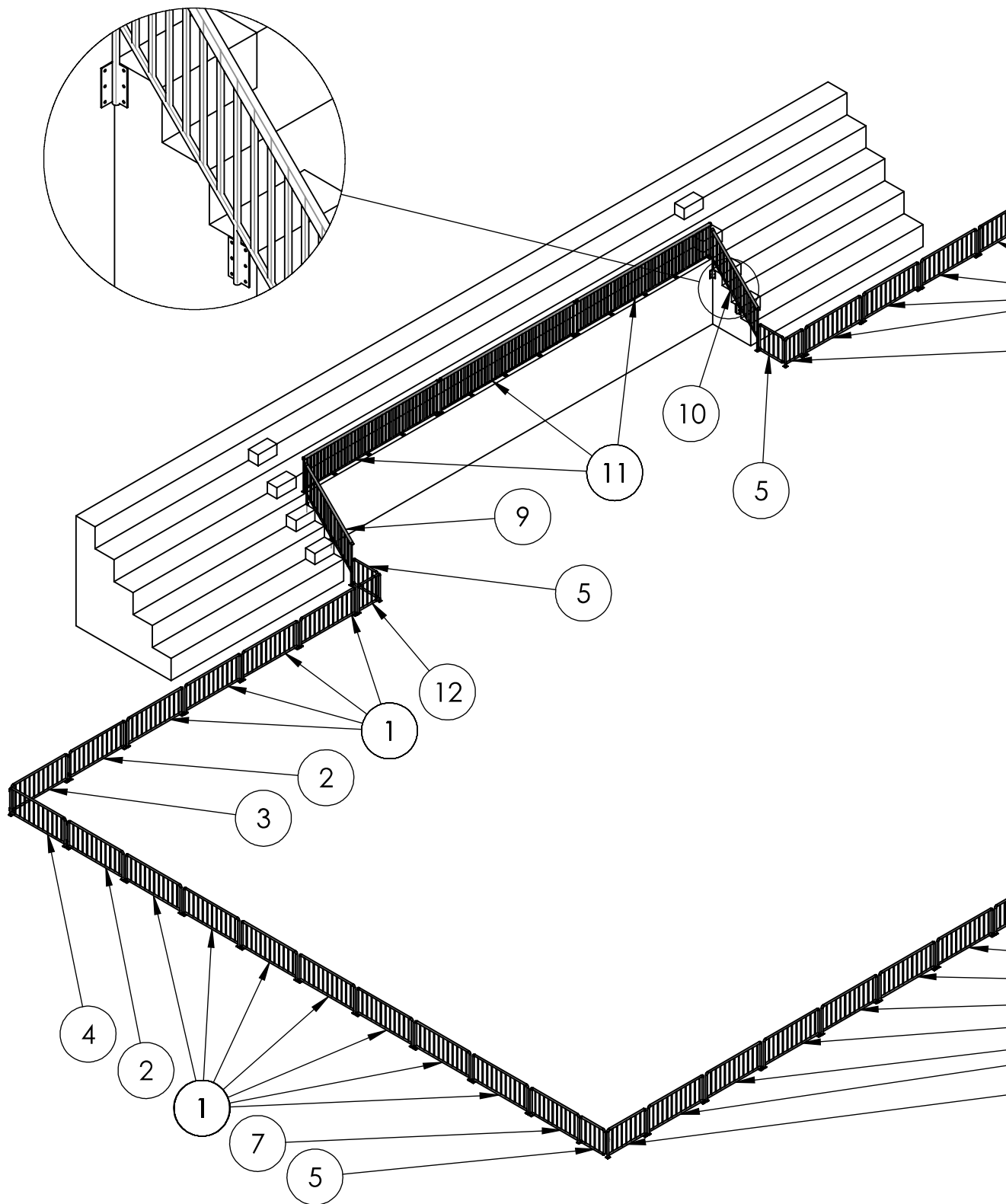

CONTRATADA
 INSTITUTO FEDERAL DE EDUCAÇÃO CIÊNCIA
 E TECNOLOGIA CATARINENSE - REITORIA
 TELEFONE:
 (47) 33317800
 ENDEREÇO:
 RUA DAS MISSÕES, 100 BLUMENAU - SC

AUTORIA DO PROJETO:

GILNEY A. B. PALHARES - CREA/SC: 131908-2

CONTRATANTE
 INSTITUTO FEDERAL DE EDUCAÇÃO
 E TECNOLOGIA CATARINENSE -
 TELEFONE:
 (49) 3246-9850
 ENDEREÇO:
 Rodovia SC 135, km 125
 Bairro Campo Experimental - VIDEIRA

CONTRATANTE:

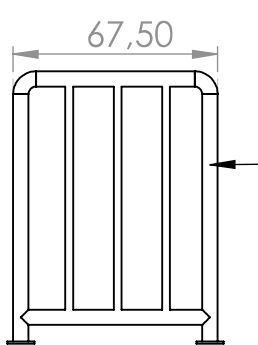
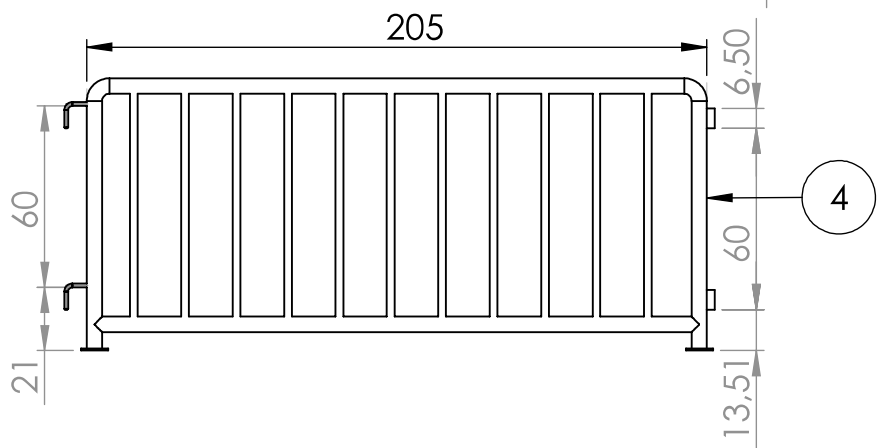
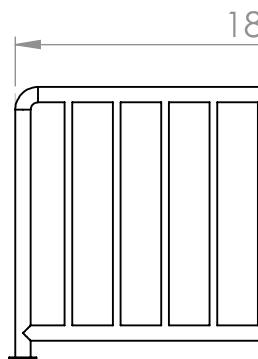
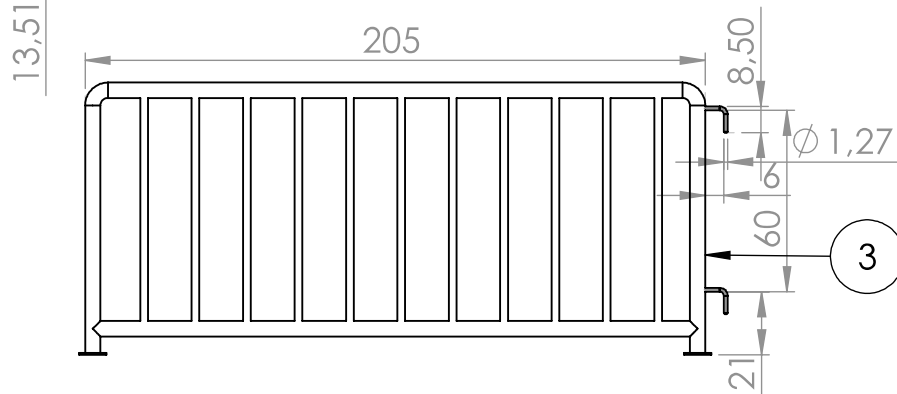
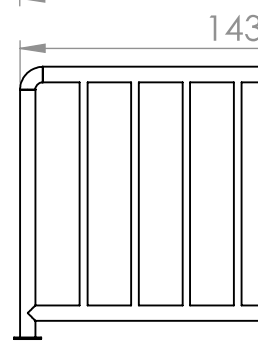
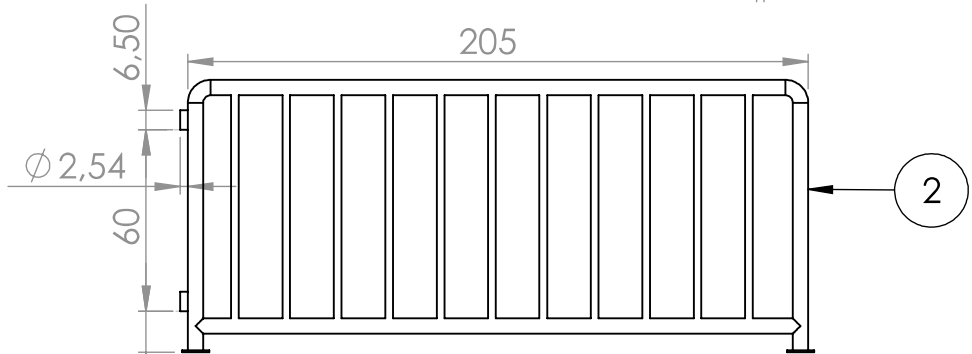
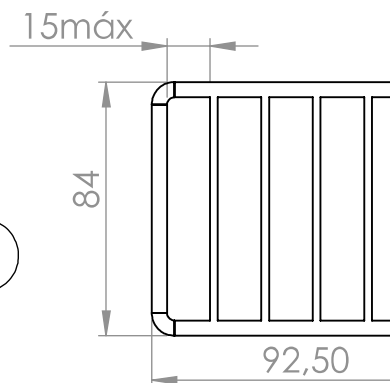
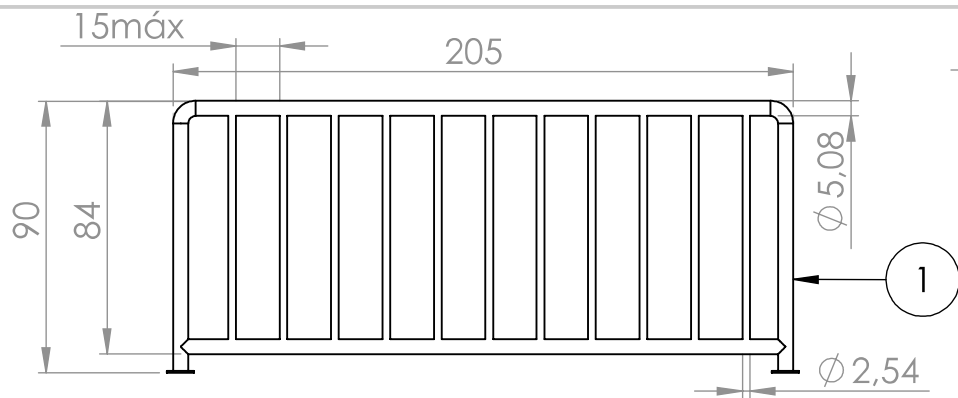

CONTRATADA
 INSTITUTO FEDERAL DE EDUCAÇÃO CIÊNCIA
 E TECNOLOGIA CATARINENSE - REITORIA
 TELEFONE:
 (47) 33317800
 ENDEREÇO:
 RUA DAS MISSÕES, 100 BLUMENAU - SC

CONTRATANTE
 INSTITUTO FEDERAL DE EDUCAÇÃO
 E TECNOLOGIA CATARINENSE -
 TELEFONE:
 (49) 3246-9850
 ENDEREÇO:
 Rodovia SC 135, km 125
 Bairro Campo Experimental - VIDEIRA

AUTORIA DO PROJETO:

CONTRATANTE:

GILNEY A. B. PALHARES - CREA/SC: 131908-2

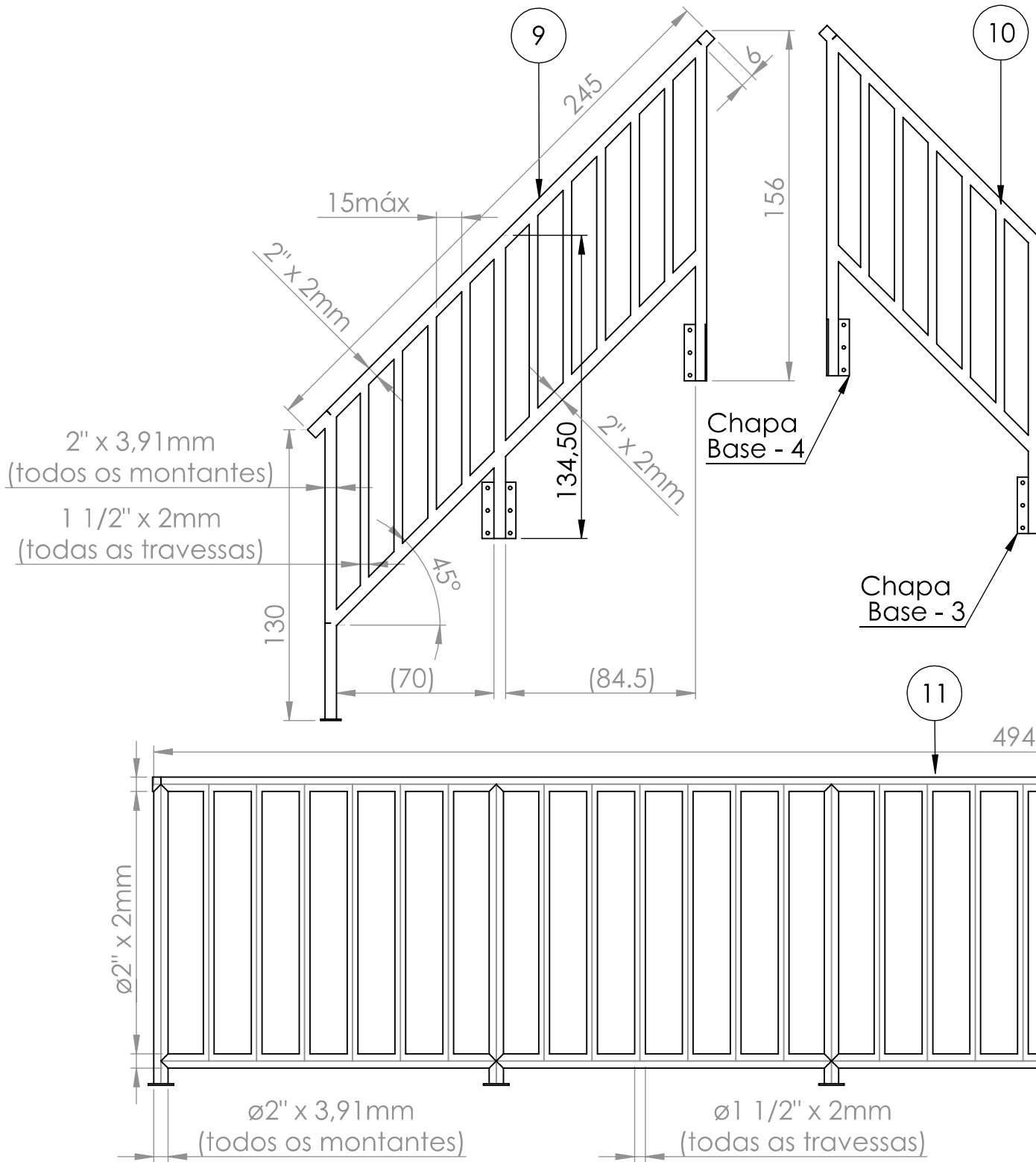

CONTRATADA
 INSTITUTO FEDERAL DE EDUCAÇÃO CIÊNCIA
 E TECNOLOGIA CATARINENSE - REITORIA
 TELEFONE:
 (47) 33317800
 ENDEREÇO:
 RUA DAS MISSÕES, 100 BLUMENAU - SC

AUTORIA DO PROJETO:

GILNEY A. B. PALHARES - CREA/SC: 131908-2

CONTRATANTE
 INSTITUTO FEDERAL DE EDUCAÇÃO
 E TECNOLOGIA CATARINENSE -
 TELEFONE:
 (49) 3246-9850
 ENDEREÇO:
 Rodovia SC 135, km 125
 Bairro Campo Experimental - VIDEIRA

CONTRATANTE: