

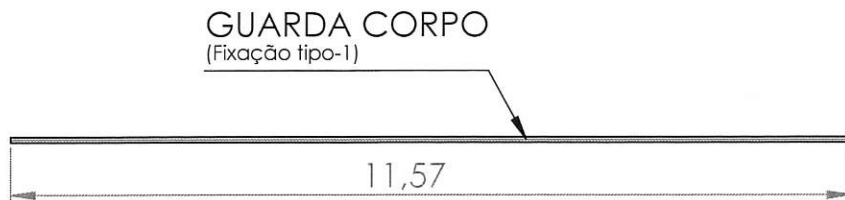

NOTA: TODAS AS ESTRUTURAS DEVEM RECEBER ACABENTO SUPERFICIAL DE PINTURA EPOXI FOSCA DE COR BRANCA.

CONTRATADA INSTITUTO FEDERAL DE EDUCAÇÃO CIÊNCIA E TECNOLOGIA CATARINENSE - REITORIA TELEFONE: (47) 33317800 ENDEREÇO: RUA DAS MISSÕES, 100 BLUMENAU - SC	CONTRATANTE INSTITUTO FEDERAL DE EDUCAÇÃO CIÊNCIA E TECNOLOGIA CATARINENSE - VIDEIRA TELEFONE: (49) 3246-9850 ENDEREÇO: Rodovia SC 135, km 125 Bairro Campo Experimental - VIDEIRA - SC	NOME DO PROJETO CORRIMÃO E GUARDA CORPO		
		TÍTULO DO DESENHO ESPECIFICAÇÕES PARA CORRIMÃO E QUARDA CORPO		
AUTORIA DO PROJETO: GILNEY A. B. PALHARES - CREA/SC: 131908-2	CONTRATANTE: Rosângela Aguiar Adam Diretora - Geral IFC Campus Videira	OBJETO DO PROJETO: CONSTRUÇÃO	TIPO DO PROJETO: SEGURANÇA	FOLHA: A01
		AUTORIA DO DESENHO: GILNEY A. B. PALHARES	ÁREA DO PROJETO: -	
		DATA: 09/2016	ESCALA: -	REFERÊNCIA: A 1/10

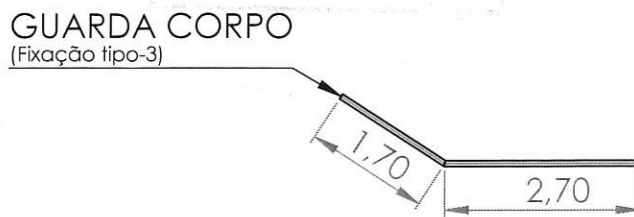
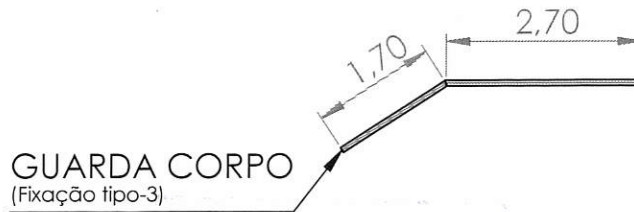
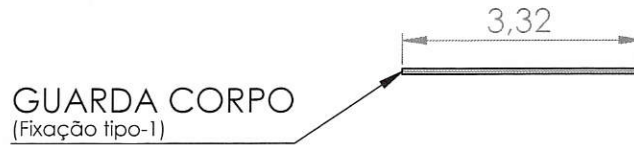

Comprimento total dos guarda corpos: 23,69m

Nota: Antes de iniciar a fabricação todas as dimensões devem ser revisadas "in loco"

CONTRATADA INSTITUTO FEDERAL DE EDUCAÇÃO CIÊNCIA E TECNOLOGIA CATARINENSE - REITORIA TELEFONE: (47) 33317800 ENDEREÇO: RUA DAS MISSÕES, 100 BLUMENAU - SC		CONTRATANTE INSTITUTO FEDERAL DE EDUCAÇÃO CIÊNCIA E TECNOLOGIA CATARINENSE - VIDEIRA TELEFONE: (49) 3533-4900 ENDEREÇO: Rodovia SC 135, km 125 - Bairro Campo Experimental	
AUTORIA DO PROJETO:  GILNEY A. B. PALHARES - CREA/SC 131908-2		CONTRATANTE:  Rosângela Aguiar Adam Diretora - Geral IFC Campus Videira Portaria nº 289/2016 - DOU de 27/01/2016	
NOME DO PROJETO GUARDA CORPO/CORRIMÃO			
TÍTULO DO DESENHO GUARDA CORPO - GUARITA			
OBJETO DO PROJETO: CONSTRUÇÃO AUTORIA DO DESENHO GILNEY A. B. PALHARES		TIPO DO PROJETO: SEGURANÇA ÁREA DO PROJETO: -	
CIDADE - UF BLUMENAU - SC		REVISÃO Nº: 00	
DATA: 09/2016		ESCALA: -	
		FOLHA: A03	
		REFERÊNCIA: A 3/10	

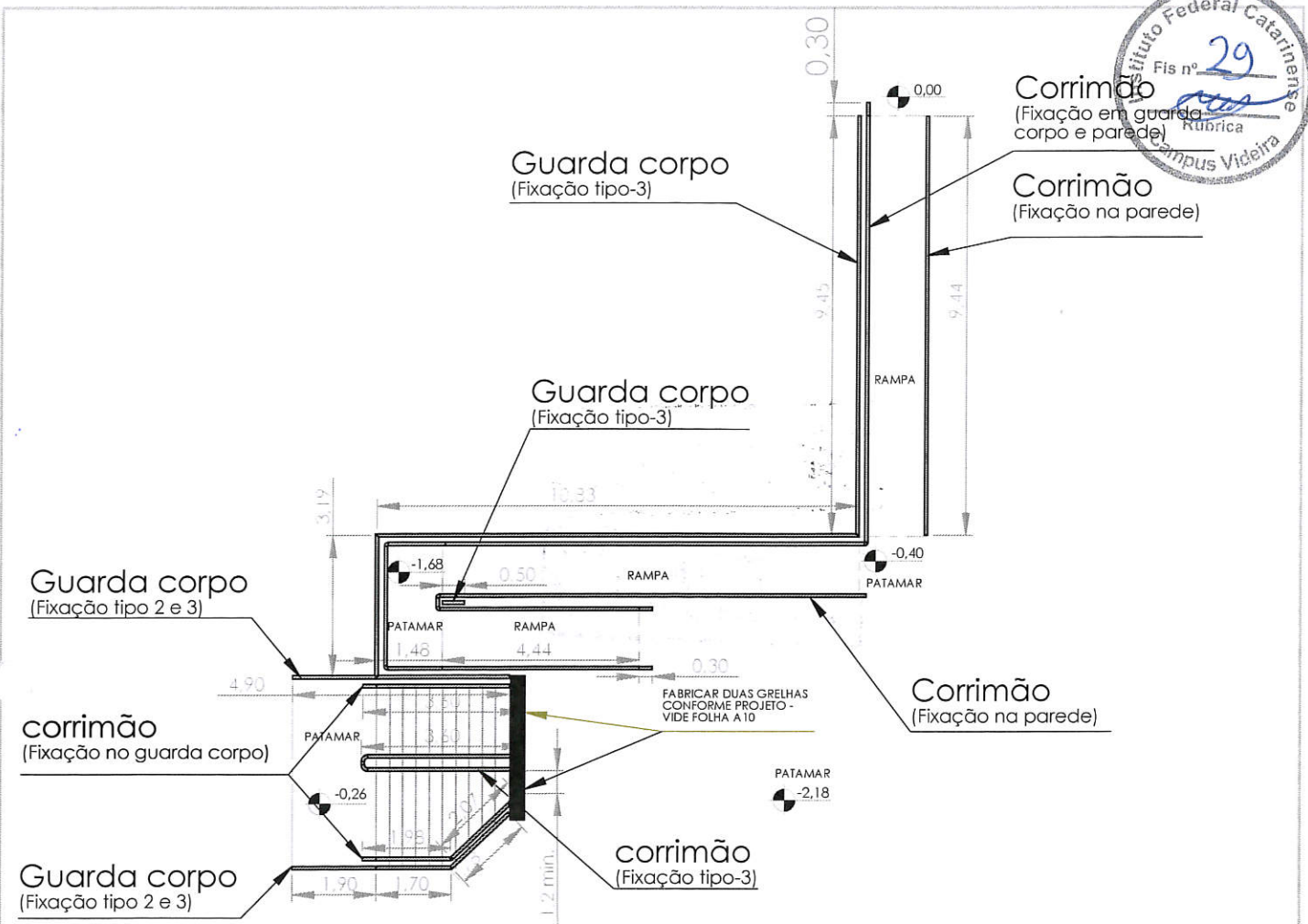

Comprimento total dos guarda corpos: 35,39m

Comprimento total dos corrimãos: 70,11m

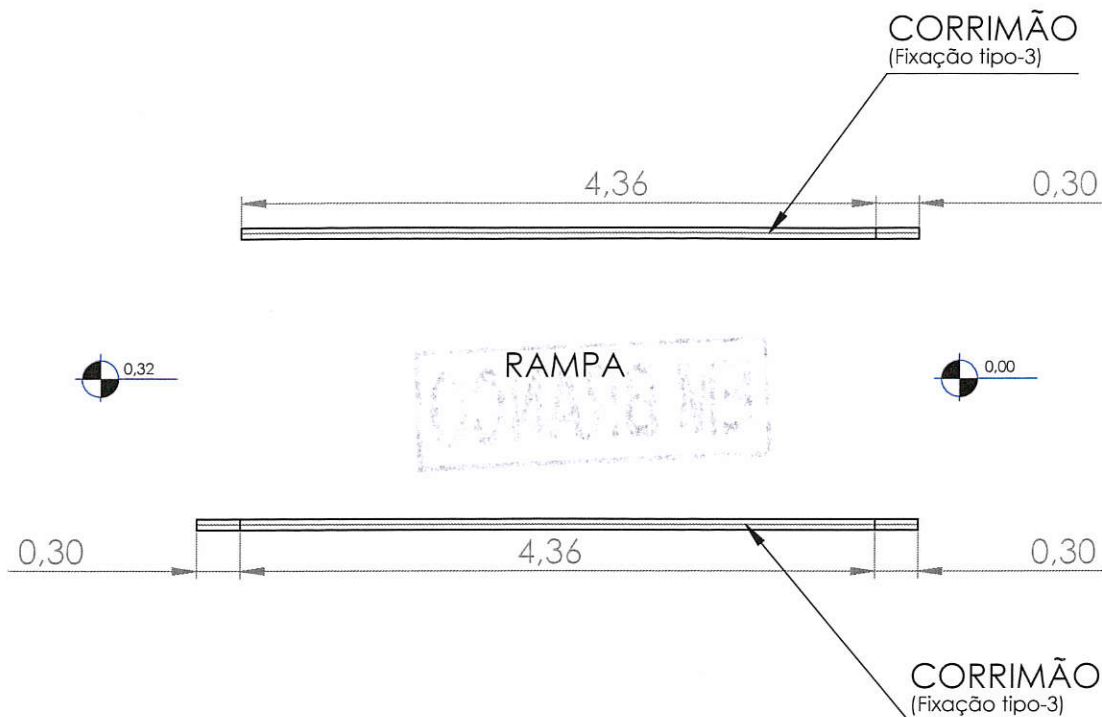

Nota: Antes de iniciar a fabricação todas as dimensões devem ser revisadas "in loco"

CONTRATADA INSTITUTO FEDERAL DE EDUCAÇÃO CIÊNCIA E TECNOLOGIA CATARINENSE - REITORIA TELEFONE: (47) 33317800 ENDEREÇO: RUA DAS MISSÕES, 100 BLUMENAU - SC		CONTRATANTE INSTITUTO FEDERAL DE EDUCAÇÃO CIÊNCIA E TECNOLOGIA CATARINENSE - VIDEIRA TELEFONE: (49) 3533-4900 ENDEREÇO: Rodovia SC 135, km 125 - Bairro Campo Experimental	
AUTORIA DO PROJETO: GILNEY A. B. PALHARES - CREA/SC 131908-2		CONTRATANTE: Rosângela Aguiar Adam Diretora - Geral IFC Campus Videira Portaria nº 289/2016 - DOU de 27/01/2016	
NOME DO PROJETO GUARDA CORPO/CORRIMÃO			
TÍTULO DO DESENHO GUARDA CORPO/CORRIMÃO - GINÁSIO			
OBJETO DO PROJETO: CONSTRUÇÃO AUTORIA DO DESENHO GILNEY A. B. PALHARES		TIPO DO PROJETO: SEGURANÇA ÁREA DO PROJETO: -	
CIDADE - UF BLUMENAU - SC		REVISÃO Nº: 00	
DATA: 09/2016		ESCALA: -	
		FOLHA: A04	
		REFERÊNCIA: A 4/10	



Comprimento total dos corrimãos 9,64m

Nota: Antes de iniciar a fabricação todas as dimensões devem ser revisadas "in loco"

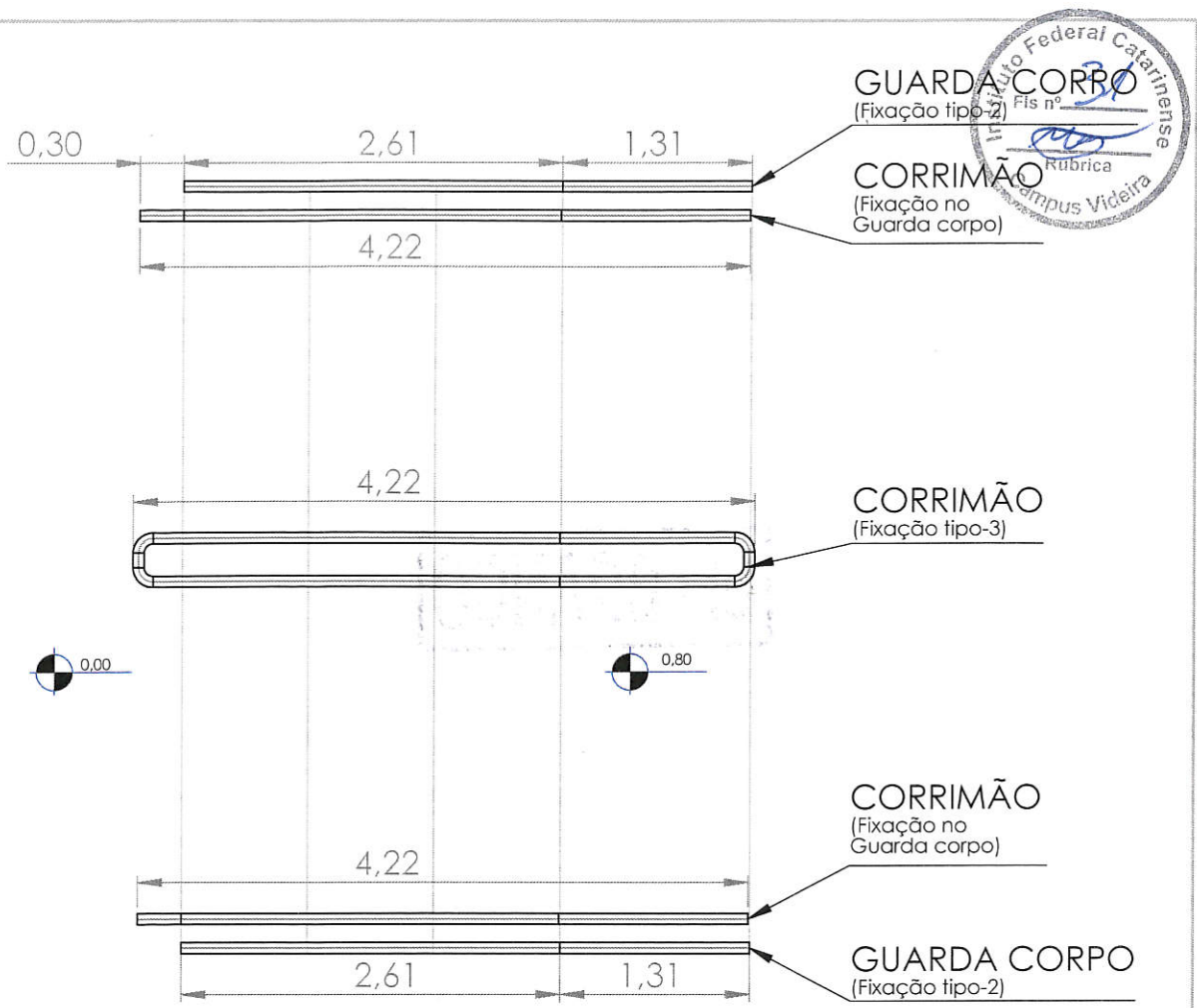

CONTRATADA INSTITUTO FEDERAL DE EDUCAÇÃO CIÊNCIA E TECNOLOGIA CATARINENSE - REITORIA TELEFONE: (47) 33317800 ENDEREÇO: RUA DAS MISSÕES, 100 BLUMENAU - SC		CONTRATANTE INSTITUTO FEDERAL DE EDUCAÇÃO CIÊNCIA E TECNOLOGIA CATARINENSE - VIDEIRA TELEFONE: (49) 3533-4900 ENDEREÇO: Rodovia SC 135, km 125 - Bairro Campo Experimental	
AUTORIA DO PROJETO:  GILNEY A. B. PALHARES - CREA/SC 131908-2		CONTRATANTE:  Rosângela Aguiar Adam Diretora - Geral IFC Campus Videira Portaria nº 289/2016 - DOU de 27/01/2016	
NOME DO PROJETO GUARDA CORPO/CORRIMÃO			
TÍTULO DO DESENHO CORRIMÃO - ACESSO AO PRÉDIO PEDAGÓGICO			
OBJETO DO PROJETO: CONSTRUÇÃO AUTORIA DO DESENHO GILNEY A. B. PALHARES		TIPO DO PROJETO: SEGURANÇA ÁREA DO PROJETO: -	
CIDADE - UF BLUMENAU - SC		REVISÃO Nº: 00	
DATA: 09/2016		ESCALA: -	
		FOLHA: A05	
		REFERÊNCIA: A 5/10	



Comprimento total dos guarda corpos: 8,08m

Comprimento total dos corrimãos: 17,36m

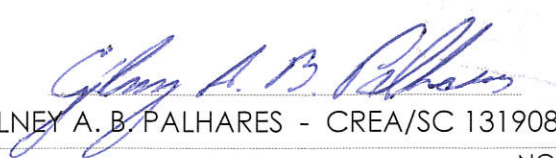
Nota: Antes de iniciar a fabricação todas as dimensões devem ser revisadas "in loco"

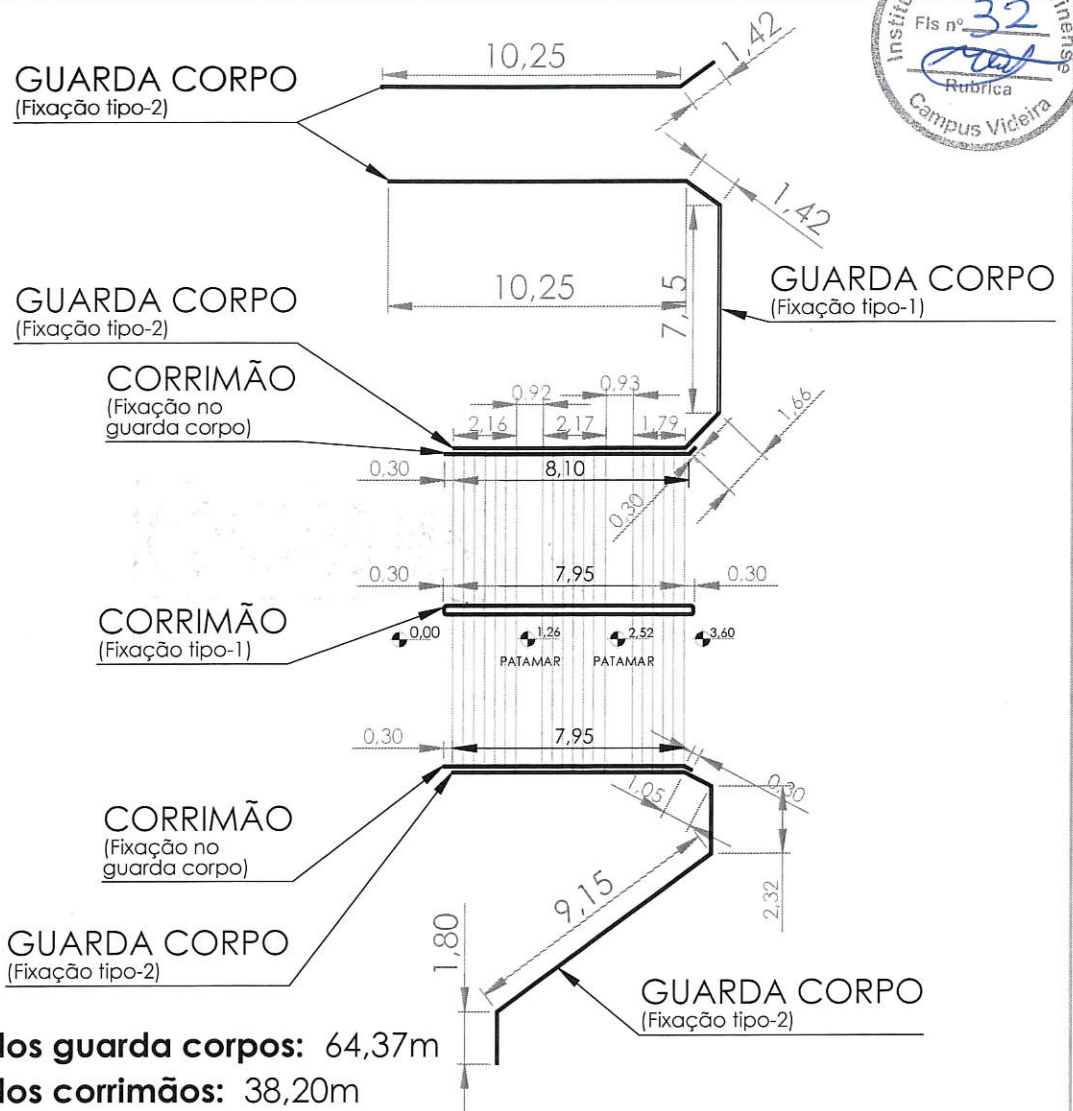

CONTRATADA INSTITUTO FEDERAL DE EDUCAÇÃO CIÊNCIA E TECNOLOGIA CATARINENSE - REITORIA TELEFONE: (47) 33317800 ENDEREÇO: RUA DAS MISSÕES, 100 BLUMENAU - SC		CONTRATANTE INSTITUTO FEDERAL DE EDUCAÇÃO CIÊNCIA E TECNOLOGIA CATARINENSE - VIDEIRA TELEFONE: (49) 3533-4900 ENDEREÇO: Rodovia SC 135, km 125 - Bairro Campo Experimental	
AUTORIA DO PROJETO:  GILNEY A. B. PALHARES - CREA/SC 131908-2		CONTRATANTE:  Rosângela Aguiar Adam Diretora - Geral IFC Campus Videira Portaria nº 289/2016 - DOU de 27/01/2016	
NOME DO PROJETO GUARDA CORPO/CORRIMÃO			
TÍTULO DO DESENHO GUARDA CORPO/CORRIMÃO - ACESSO ÀS SALAS DE AULA			
OBJETO DO PROJETO: CONSTRUÇÃO AUTORIA DO DESENHO GILNEY A. B. PALHARES		TIPO DO PROJETO: SEGURANÇA ÁREA DO PROJETO: -	
CIDADE - UF BLUMENAU - SC		REVISÃO Nº: 00	
DATA: 09/2016		ESCALA: -	
		FOLHA: A06	
		REFERÊNCIA: A 6/10	



Comprimento total dos guarda corpos: 64,37m

Comprimento total dos corrimãos: 38,20m

Nota: Antes de iniciar a fabricação todas as dimensões devem ser revisadas "in loco"

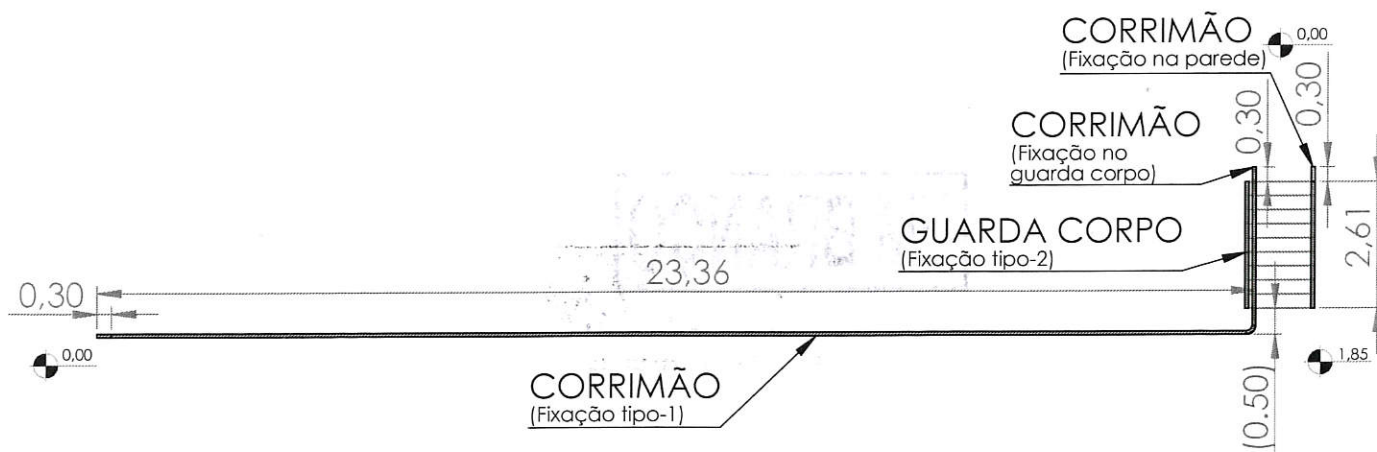
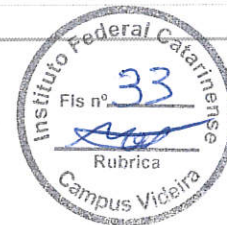

CONTRATADA INSTITUTO FEDERAL DE EDUCAÇÃO CIÊNCIA E TECNOLOGIA CATARINENSE - REITORIA TELEFONE: (47) 33317800 ENDEREÇO: RUA DAS MISSÕES, 100 BLUMENAU - SC		CONTRATANTE INSTITUTO FEDERAL DE EDUCAÇÃO CIÊNCIA E TECNOLOGIA CATARINENSE - VIDEIRA TELEFONE: (49) 3533-4900 ENDEREÇO: Rodovia SC 135, km 125 - Bairro Campo Experimental	
AUTORIA DO PROJETO:  GILNEY A. B. PALHARES - CREA/SC 131908-2		CONTRATANTE:  Rosângela Aguiar Adam Diretora - Geral IFC Campus Videira Portaria nº 289/2016 - DOU de 27/01/2016	
NOME DO PROJETO GUARDA CORPO /CORRIMÃO			
TÍTULO DO DESENHO GUARDA CORPO/CORRIMÃO - ACESSO À BIBLIOTECA			
OBJETO DO PROJETO: CONSTRUÇÃO		TIPO DO PROJETO: SEGURANÇA	
AUTORIA DO DESENHO GILNEY A. B. PALHARES		ÁREA DO PROJETO: -	
CIDADE - UF BLUMENAU - SC		REVISÃO Nº: 00	
DATA: 09/2016		ESCALA: -	
		FOLHA: A07	
		REFERÊNCIA: A 7/10	



Comprimento total dos guarda corpos: 3,2m

Comprimento total dos carrimões: 30,9m

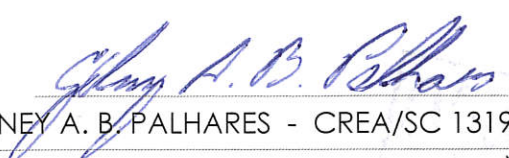
Nota: Antes de iniciar a fabricação todas as dimensões devem ser revisadas "in loco"

CONTRATADA INSTITUTO FEDERAL DE EDUCAÇÃO CIÊNCIA E TECNOLOGIA CATARINENSE - REITORIA TELEFONE: (47) 33317800 ENDEREÇO: RUA DAS MISSÕES, 100 BLUMENAU - SC		CONTRATANTE INSTITUTO FEDERAL DE EDUCAÇÃO CIÊNCIA E TECNOLOGIA CATARINENSE - VIDEIRA TELEFONE: (49) 3533-4900 ENDEREÇO: Rodovia SC 135, km 125 - Bairro Campo Experimental	
AUTORIA DO PROJETO:  GILNEY A. B. PALHARES - CREA/SC 131908-2		CONTRATANTE:  Rosângela Aguiar Adam Diretora - Geral IFC Campus Videira Portaria nº 289/2016 - DOU de 27/01/2016	
NOME DO PROJETO GUARDA CORPO/CORRIMÃO			
TÍTULO DO DESENHO GUARDA CORPO/CORRIMÃO - RAMPA DE ACESSO AO PRÉDIO DE SALAS DE AULA			
OBJETO DO PROJETO: CONSTRUÇÃO AUTORIA DO DESENHO GILNEY A. B. PALHARES		TIPO DO PROJETO: SEGURANÇA ÁREA DO PROJETO: -	
CIDADE - UF BLUMENAU - SC		REVISÃO Nº: 00	
DATA: 09/2016		ESCALA: -	
		FOLHA: A08	
		REFERÊNCIA: A 8/10	

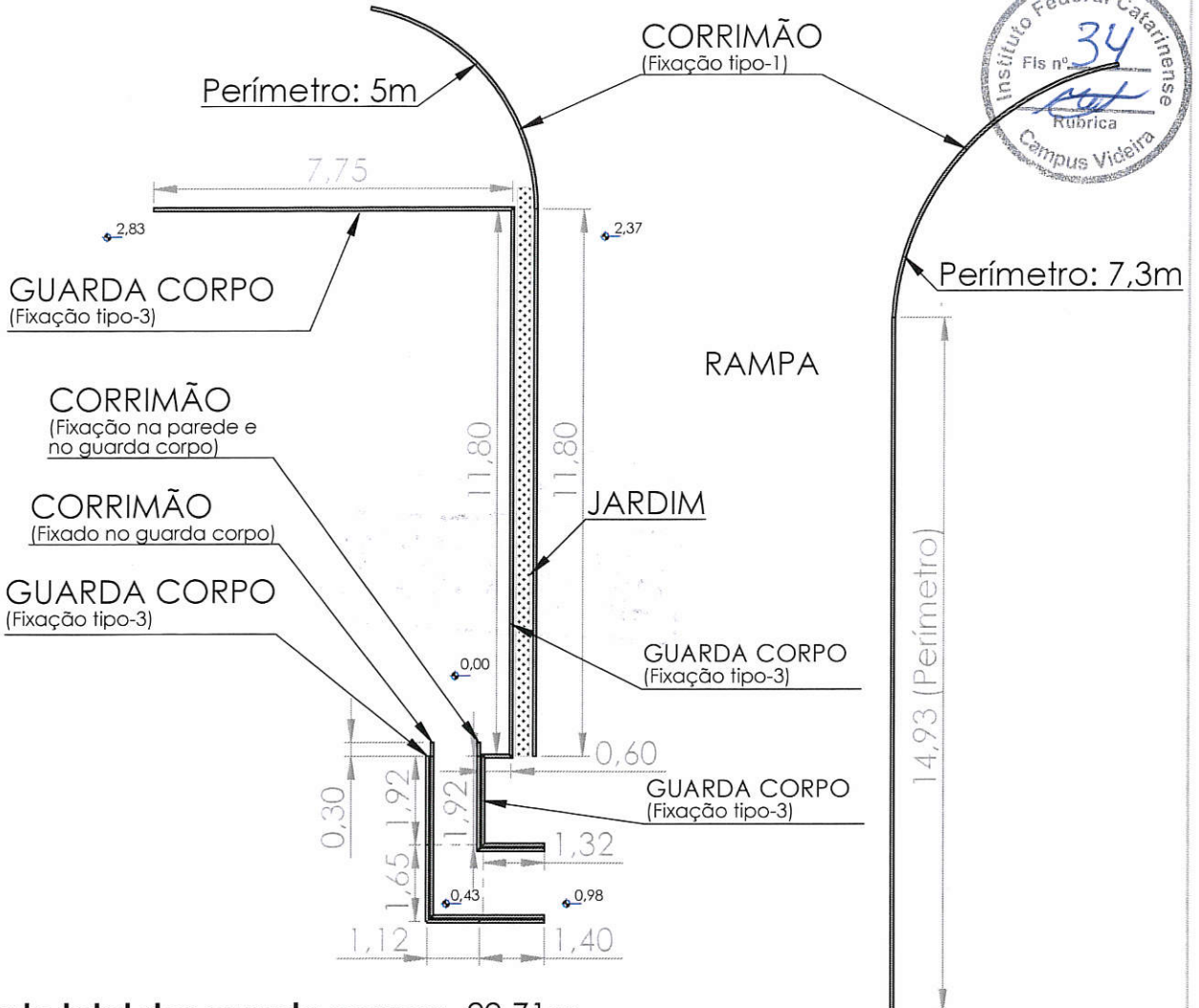

Comprimento total dos guarda corpos: 29,71m

Comprimento total dos carrimões: 49,22m

Nota: Antes de iniciar a fabricação todas as dimensões devem ser revisadas "in loco"

CONTRATADA INSTITUTO FEDERAL DE EDUCAÇÃO CIÊNCIA E TECNOLOGIA CATARINENSE - REITORIA TELEFONE: (47) 33317800 ENDEREÇO: RUA DAS MISSÕES, 100 BLUMENAU - SC		CONTRATANTE INSTITUTO FEDERAL DE EDUCAÇÃO CIÊNCIA E TECNOLOGIA CATARINENSE - VIDEIRA TELEFONE: (49) 3533-4900 ENDEREÇO: Rodovia SC 135, km 125 - Bairro Campo Experimental	
AUTORIA DO PROJETO: GILNEY A. B. PALHARES - CREA/SC 131908-2		CONTRATANTE: Rosângela Aguiar Adam Diretora - Geral IFC Campus Videira Portaria nº 289/2016 - DOU de 27/01/2016	
NOME DO PROJETO GUARDA CORPO/CORRIMÃO			
TÍTULO DO DESENHO GUARDA CORPO/CORRIMÃO - RAMPA DE ACESSO À BIBLIOTECA			
OBJETO DO PROJETO: CONSTRUÇÃO AUTORIA DO DESENHO GILNEY A. B. PALHARES		TIPO DO PROJETO: SEGURANÇA ÁREA DO PROJETO: -	
CIDADE - UF BLUMENAU - SC		REVISÃO Nº: 00	
DATA: 09/2016		ESCALA: -	
		FOLHA: A09	
		REFERÊNCIA: A 9/10	

Nº DO ITEM	NOME DA PEÇA	DESCRIÇÃO
1	Grelha	Grelha (ralo)- Fabricado com uniões soldadas de cantoneira (3/4" x 1/8").

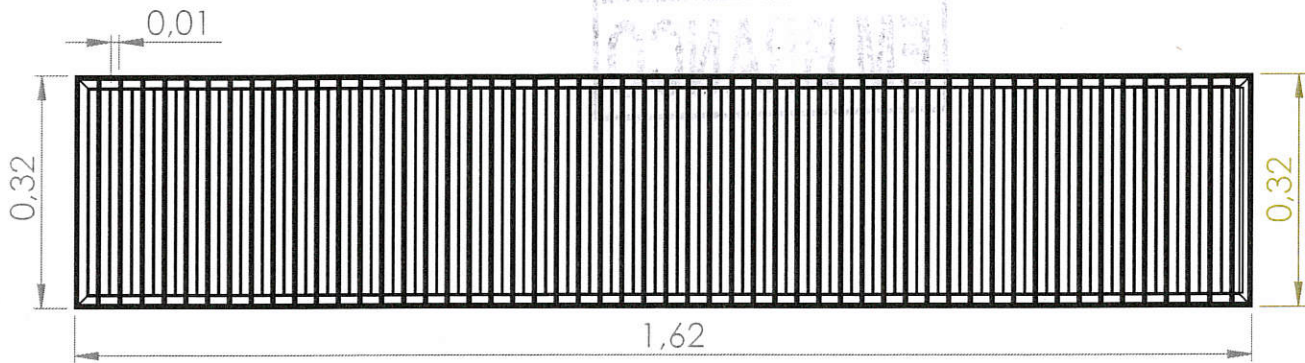

Nota: Antes de iniciar a fabricação todas as dimensões devem ser revisadas "in loco"

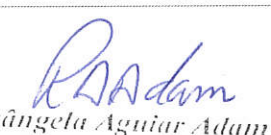
CONTRATADA INSTITUTO FEDERAL DE EDUCAÇÃO CIÊNCIA E TECNOLOGIA CATARINENSE - REITORIA TELEFONE: (47) 33317800 ENDEREÇO: RUA DAS MISSÕES, 100 BLUMENAU - SC		CONTRATANTE INSTITUTO FEDERAL DE EDUCAÇÃO CIÊNCIA E TECNOLOGIA CATARINENSE - VIDEIRA TELEFONE: (49) 3533-4900 ENDEREÇO: Rodovia SC 135, km 125 - Bairro Campo Experimental	
AUTORIA DO PROJETO:  GILNEY A. B. PALHARES - CREA/SC 131908-2		CONTRATANTE:  Rosângela Aguiar Adam Diretora - Geral IFC Campus Videira Portaria nº 289/2016 - DOU de 27/01/2016	
NOME DO PROJETO GUARDA CORPO/CORRIMÃO			
TÍTULO DO DESENHO GUARDA CORPO/CORRIMÃO - GRELHA			
OBJETO DO PROJETO: CONSTRUÇÃO AUTORIA DO DESENHO GILNEY A. B. PALHARES		TIPO DO PROJETO: SEGURANÇA ÁREA DO PROJETO: -	
CIDADE - UF BLUMENAU - SC		REVISÃO Nº: 00	
DATA: 09/2016		ESCALA: -	
		FOLHA: A10	
		REFERÊNCIA: A 10/10	